

2wayビッグトート

デザイン: 赤峰 清香 さん



使用するミシン・アタッチメント
 職業用直線ミシン(厚物・皮革対応タイプ)

【出来上がりサイズ】

タテ35cm×ヨコ47cm×マチ15cm
 持ち手の長さ68cm/30cm

ミシンの設定は生地によって異なりますので、必ず試縫いをして調整して下さい。

材料

表布(リネン帆布)	90cm 幅	80cm
別布(11号帆布)	112cm幅	70cm
裏布(綿厚織79号)	112cm幅	70cm
接着芯(ハード)	50cm 幅	40cm

コイルファスナー(3C・20cm)	1本
両面カシメ(直径9mm 長足タイプ)	4個
※専用打ち具を用意	
ふちどりバイアステープ(11mm 幅)	40cm

ご注意

この作品の制作には、皮革や厚物の縫製ができるベビーロック「エクシンプロ EP9400LS 極」などをご使用ください。
 通常の家縫いミシンでは、針が素材に貫通しない、針が折れる、送り不良、糸締め不良などの理由で縫製できないことがあります。

布地の裁ち方

※記載の寸法(縫い代込み)で裁断してください。
 ※ は、指定の位置に印を付ける。 は、うら側に接着芯を貼る。

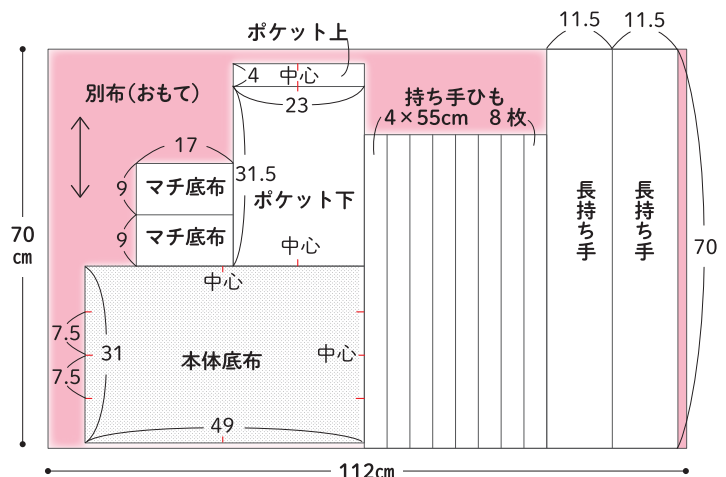
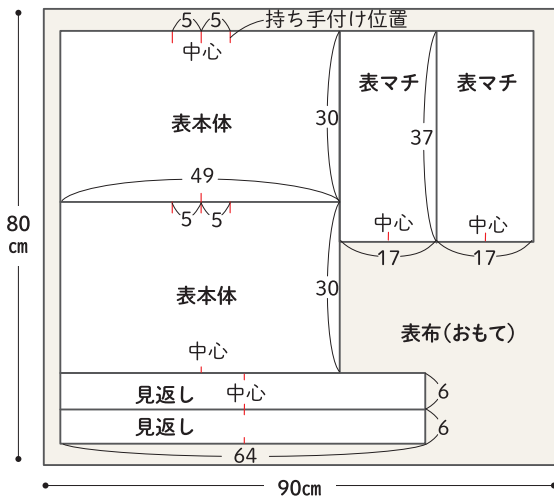

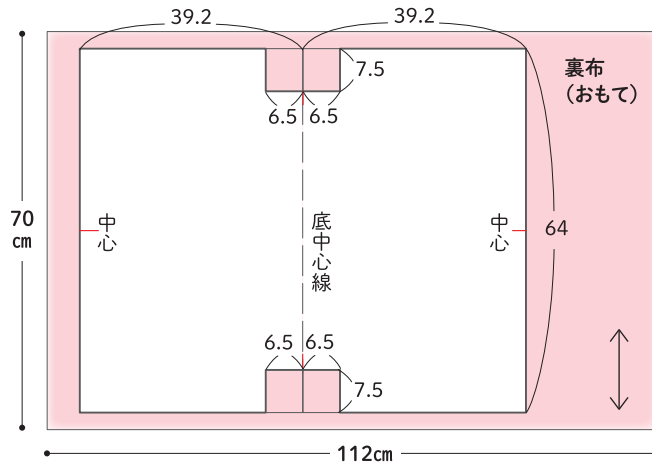

1. 持ち手を作る

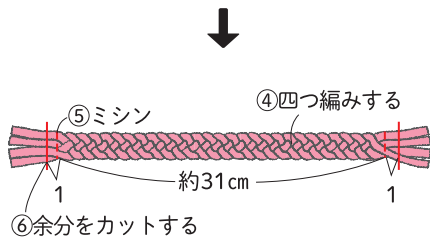
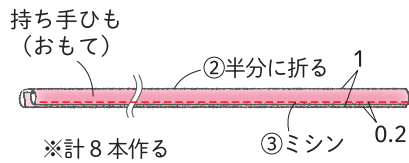
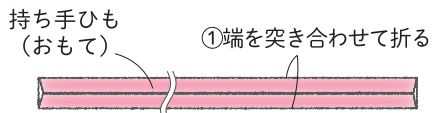

四つ編みの作り方

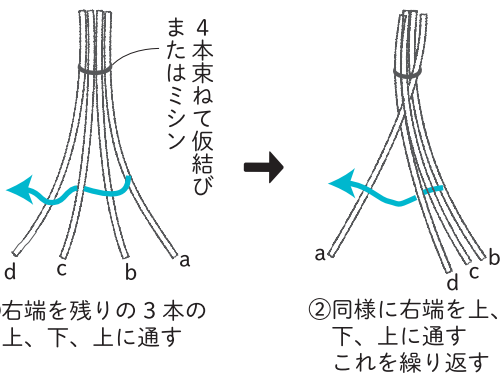

2. 長持ち手を作る

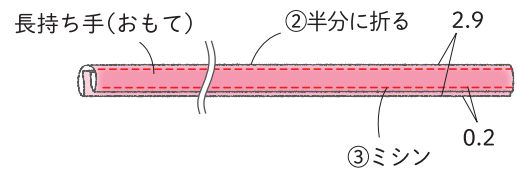
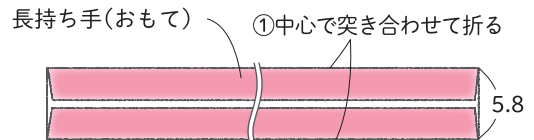

3. 表本体を作る

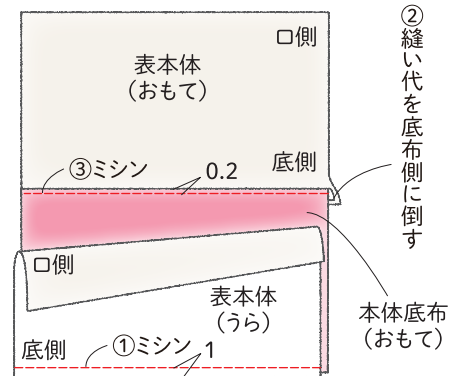

※表本体の底側を①②③の順で両方縫う

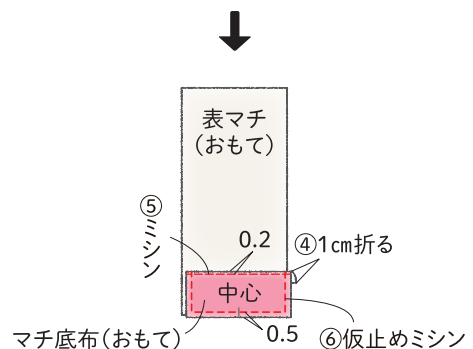

※もう片方のマチも同様に縫う

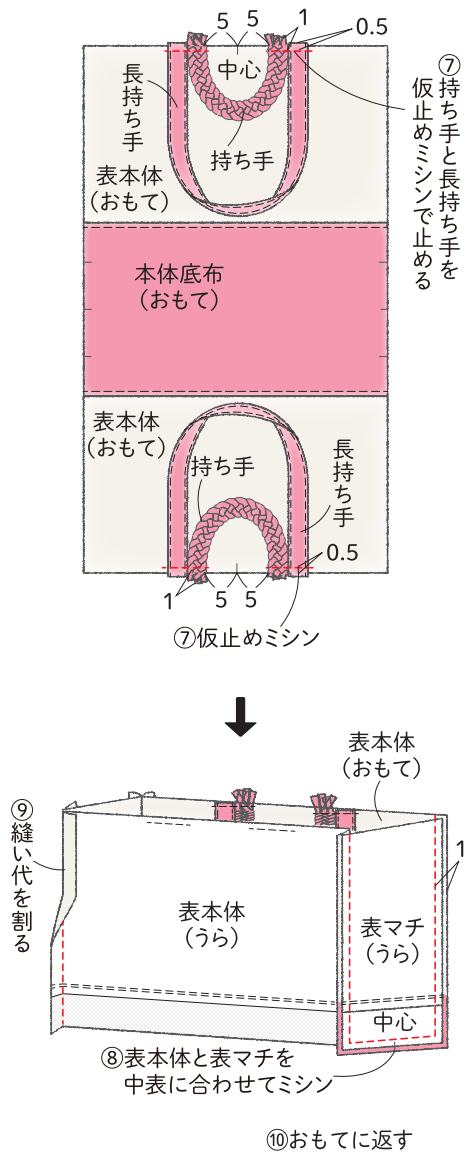

4.内ポケットを作る

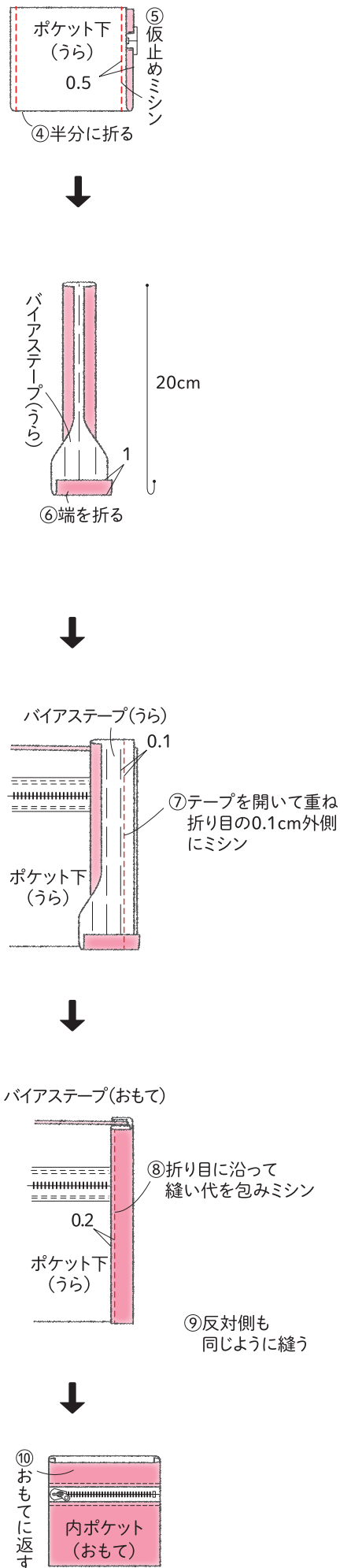
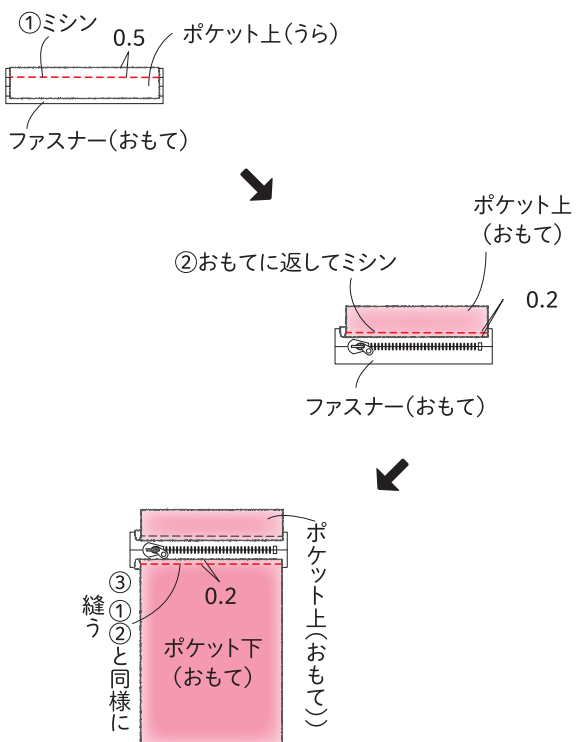

5.裏本体を作る

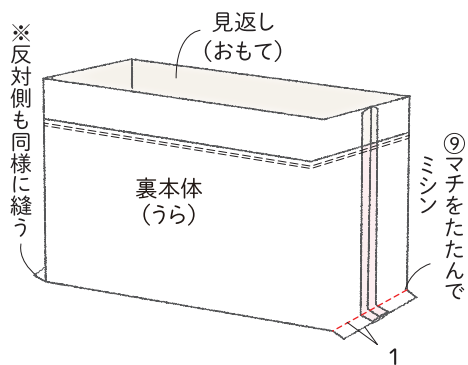
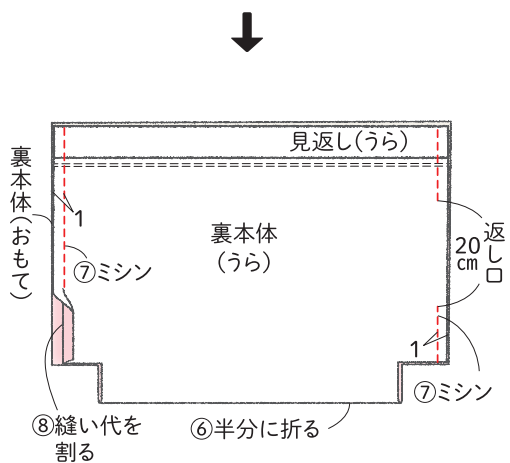
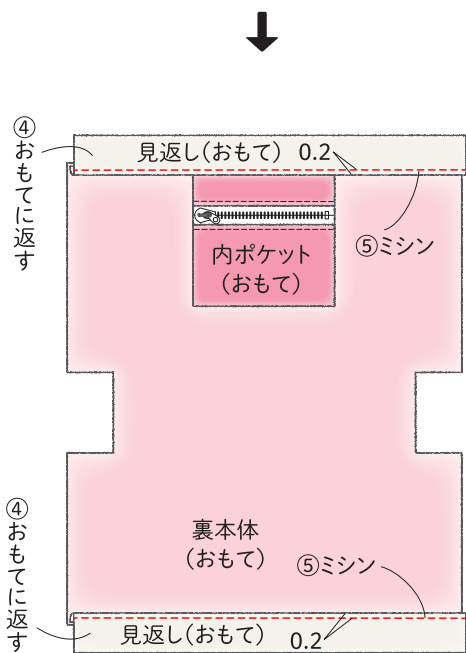
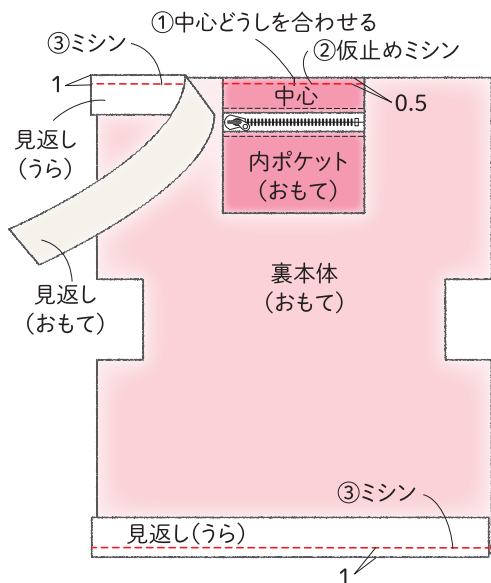

6.表本体と裏本体を合わせる

