

タウンリュック

デザイン: 鎌倉スワニーさん



使用するミシン・アタッチメント
 職業用直線ミシン(厚物・皮革対応タイプ)

【出来上がりサイズ】

タテ33.5cm×ヨコ32cm×マチ15cm

ミシンの設定は生地によって異なりますので、必ず試縫いをして調整して下さい。

材料

	タテ	ヨコ		
表布(綿オックス)	138cm	60cm	送りカン(内径 30mm)	2 個
裏布(薄手綿オックス)	148cm	50cm	角カン(内径 30mm)	2 個
接着芯	92cm	80cm	マグネットボタン(15mm)	2 組
本革テープ(20mm 幅)	30cm		コイルファスナー(5C・30cm)	1 本
カバンテープ(30mm 幅)	2m			

ご注意

この作品の制作には、皮革や厚物の縫製ができるベビーロック「エクシンプロ EP9400LS 極」などをご使用ください。
 通常のご家庭用ミシンでは、針が素材に貫通しない、針が折れる、送り不良、糸締め不良などの理由で縫製できないことがあります。

布地の裁ち方

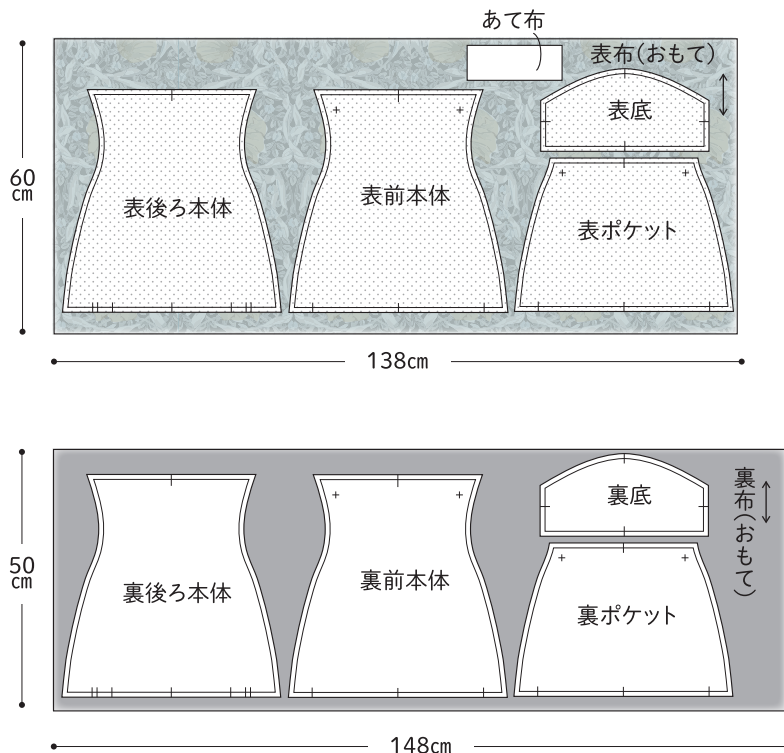

※表布のはうら側に接着芯を貼る。

0.準備

マグネットボタンつけ位置に接着芯を貼る

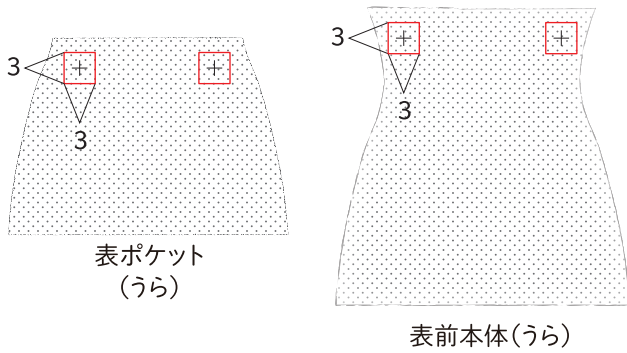

※マグネットボタンつけ位置にボタンの足を通す切り込みを入れておきます。

1.ポケットを作る

①マグネットボタン(凹)を付ける

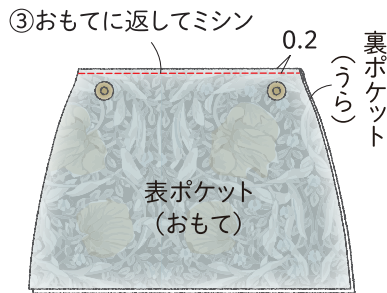
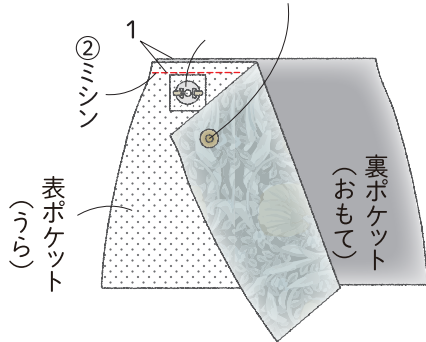

2.肩ひもを付ける

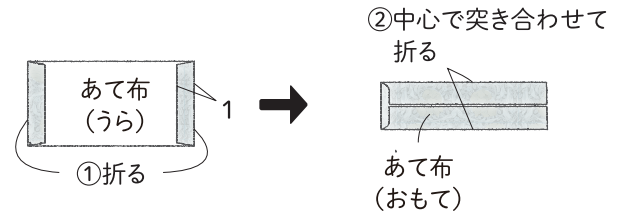

肩ひも (カバンテープ・90cm)

持ち手 (本革テープ・23cm)

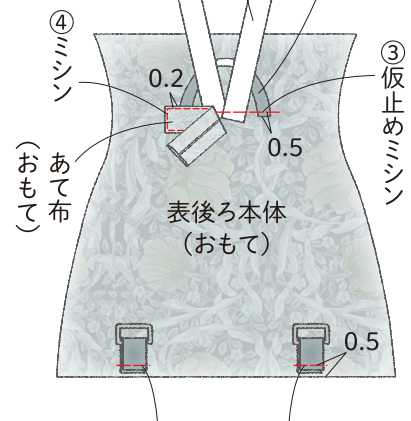

⑤角カン立ち上げ布(カバンテープ・8cm)に角カンを通して半分に折り、仮止めミシン

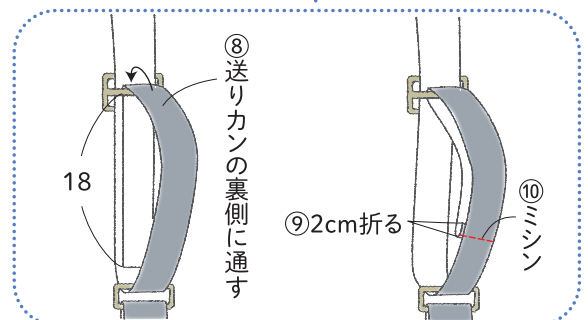
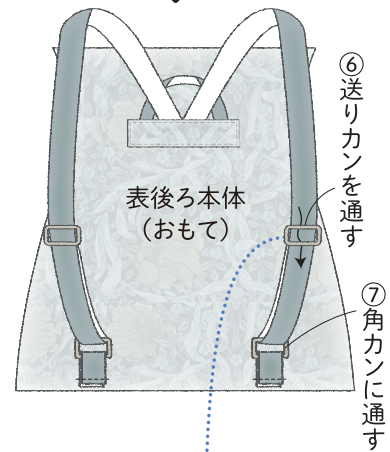

3.ファスナーを付ける

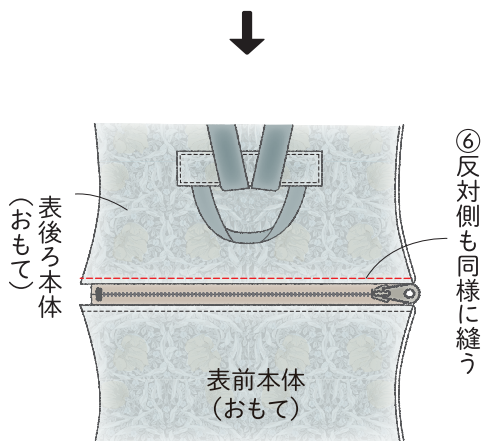
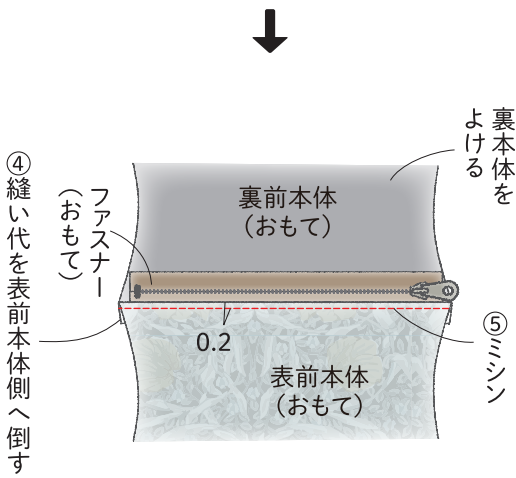
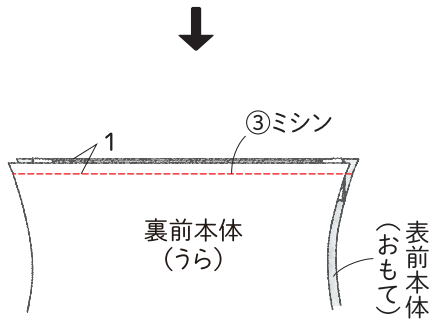
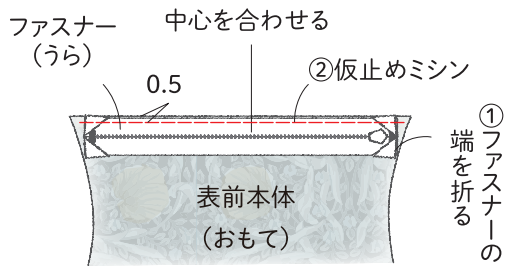

4.表本体と裏本体を合わせる

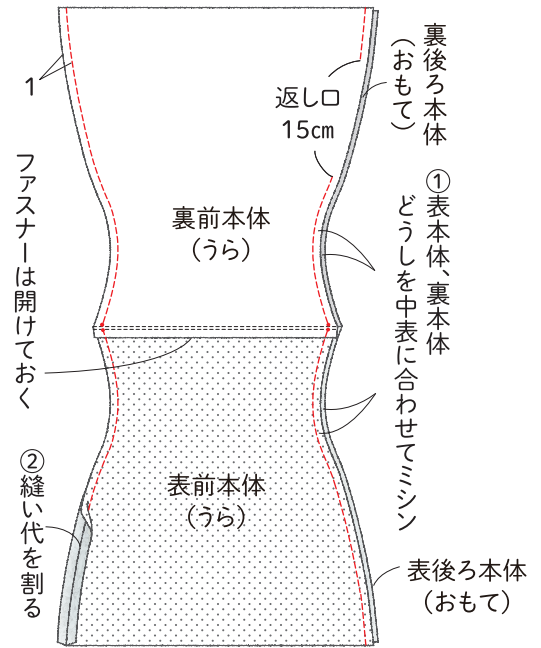

※底は丸みがある方が前側

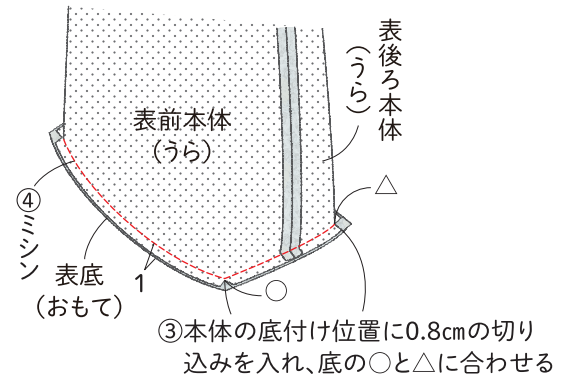

※裏本体と裏底も同様に縫う

