

〈ミセスのスタイルブック2022年春号掲載〉

ドルマンスリーブの カーディガン

デザイン:津田 蘭子 さん

使用するミシン・アタッチメント

4本糸ロックミシン
カバーステッチミシン
あればカバーステッチミシン用透明押え

ミシンの設定は生地によって異なりますので、必ず試縫いをして調整して下さい。

材料

リバーシブル 150cm幅 前身頃分(柄):0.9m
ジャガードニット 後身頃分(無地):0.7m
スパンフライスニット 90cm幅 0.3m
ウーリースピンテープ 約1.5m
アメリカンホック(13mm) 5組

出来上がりサイズ

フリーサイズ
着丈:54cm
裾まわり:108cm



【下準備】 前端を出来上がり(縫い代3cm分)・裾を縫い代分2cmをそれぞれ折り、アイロンをかけておきます。

1.肩を縫い合わせる

2本針4本糸ロック	差動N	かがり幅7.5	送り目2.5
-----------	-----	---------	--------

前身頃と後身頃を中表に合わせて、前身頃を上にしてウーリースピンテープを入れながら肩線を縫い合わせます。図のように続けて縫ってから切り離します。縫い代は後身頃側に倒します。

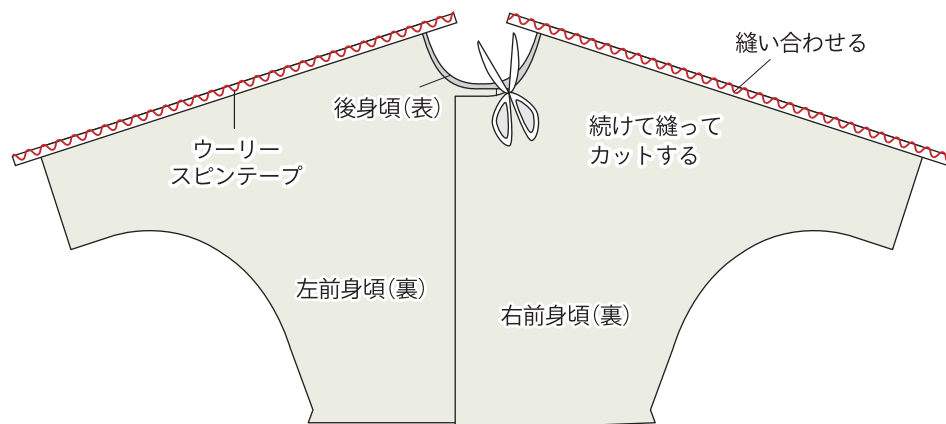

2.袖下から脇を縫い合わせる

2本針4本糸ロック	差動1.3	かがり幅7.5	送り目2.5
-----------	-------	---------	--------

前身頃と後身頃を中表に合わせて、袖下から脇を縫い合わせます。袖下と脇の縫い代は後身頃側に倒します。



3.裾の始末

カバーステッチ	左・中央の2本針使用(針間3mm)	差動N	送り目3
---------	-------------------	-----	------

裾を縫い代分2cm裏側に折ります。このとき脇の縫い代は後身頃側に倒します。表側を上にしてカバーステッチで縫います。

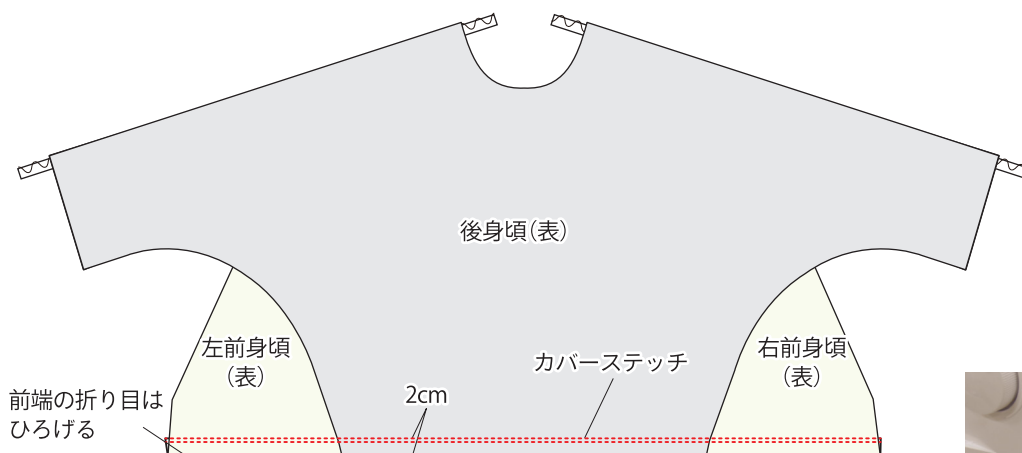

4.衿リブを付ける

2本針4本糸ロック	差動1.5	かがり幅7.5	送り目2.5
-----------	-------	---------	--------

衿リブを外表に半分に折ります。

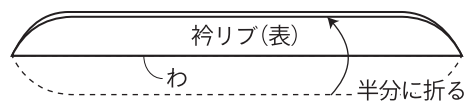

衿リブと身頃の衿ぐりの中表にノッチを合わせてクリップでとめます。

リブの端は縫いあがり前中心に来るようにします。前端を中表になるように折ります。縫いズレが心配な場合はこの部分をしつけ縫いします。

リブを衿ぐり寸法に合わせて伸ばしながらを縫い合わせます。縫い終わったら衿リブを起こして縫い代を身頃側に倒します。前端部分は表に返して形を整えます。

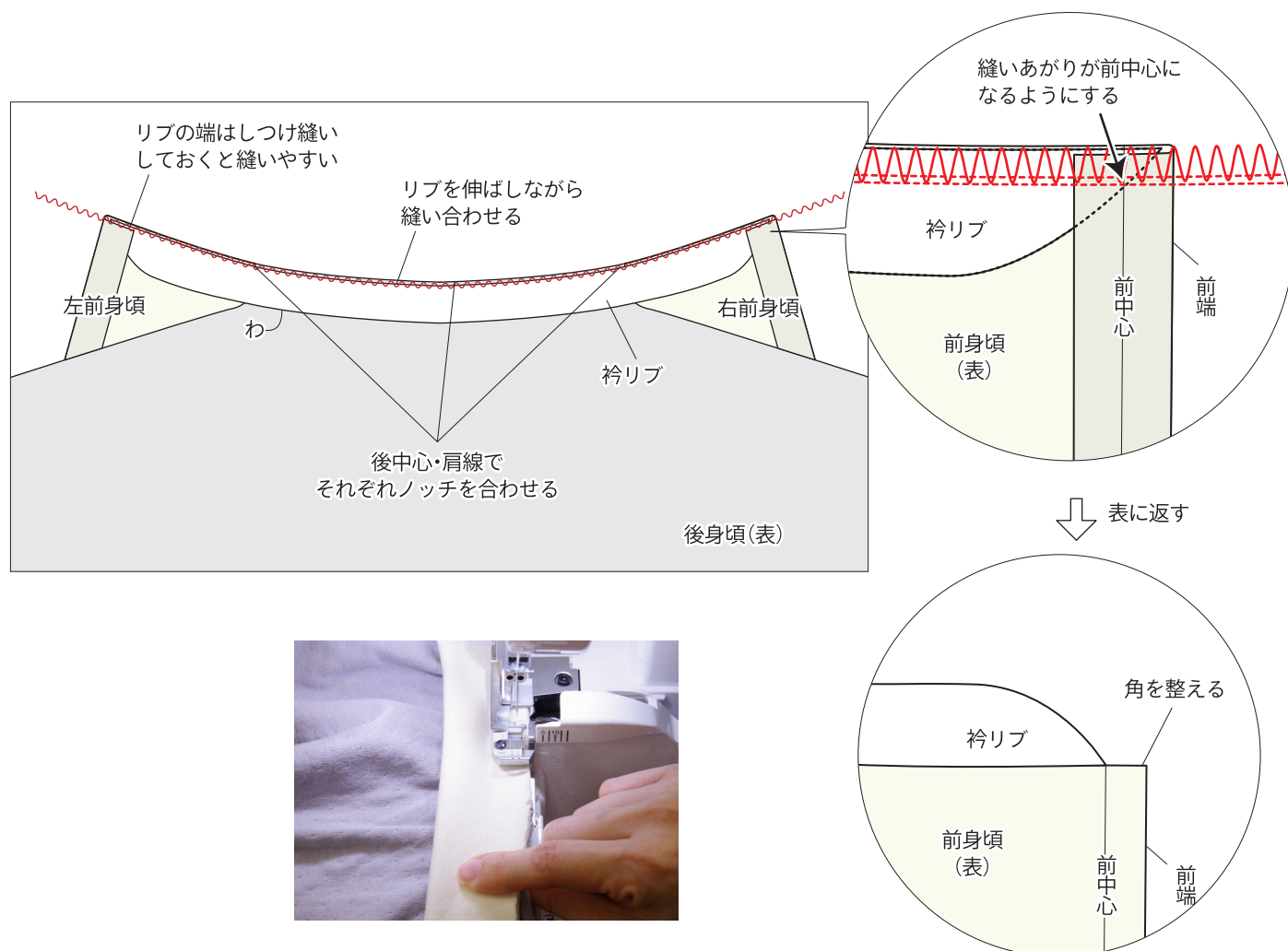

5. 前端的始末

カバーステッチ

左・中央の2本針使用(針間3mm)

差動N

送り目3

前端を縫い代分3cm裏側に折ります。表側を上にしてカバーステッチで縫います。

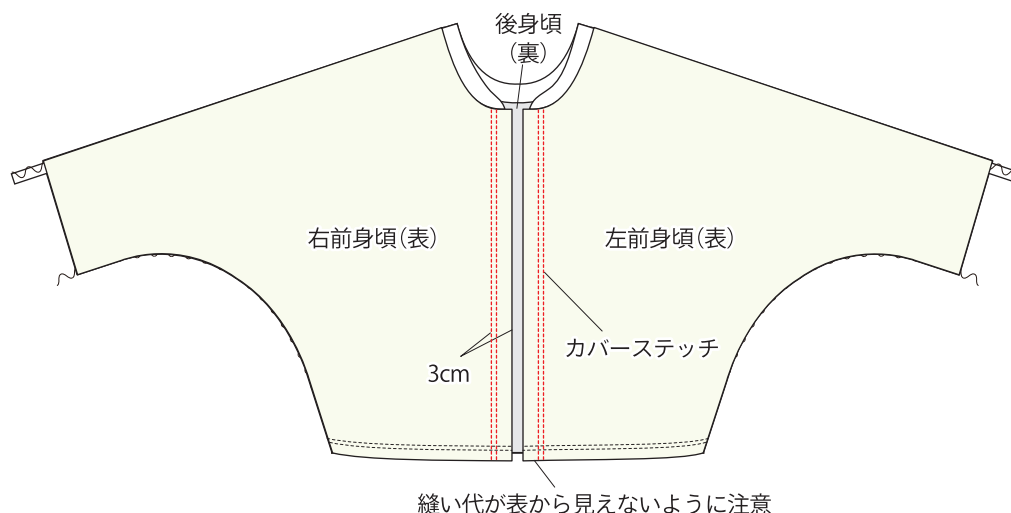

6. 衿ぐりにステッチを入れる

チェーンステッチ	右針使用	差動N	送り目3
----------	------	-----	------

衿付け線から3mm身頃側のところを表側を上にしてチェーンステッチで縫います。

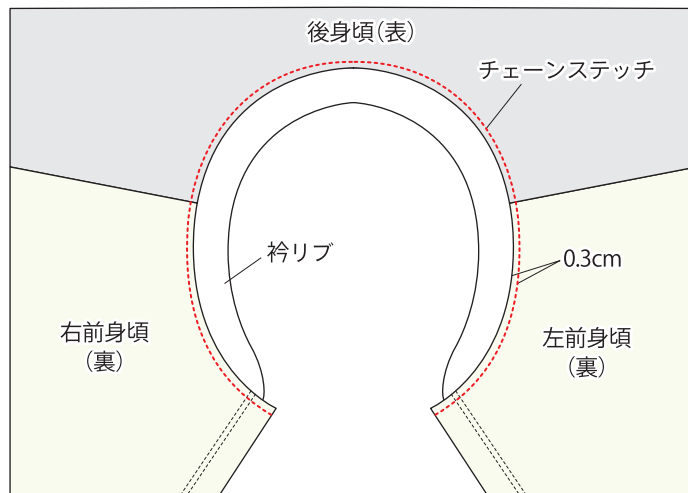

7. 袖リブをつくる

2本針4本糸ロック	差動1.3	かがり幅7.5	送り目2.5
-----------	-------	---------	--------

袖リブを中表に縫い合わせて、輪にします。半分に折り形を整えます。縫い代は互い違いに倒します。同じようにもう一つ作ります。

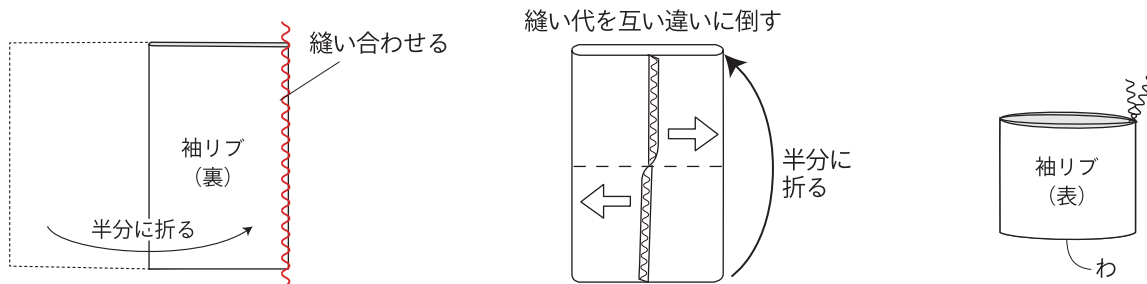

8. 袖リブをつける

2本針4本糸ロック	差動1.8	かがり幅7.5	送り目2.5
-----------	-------	---------	--------

裏返した袖口に袖リブを中表になるように入れます。袖下の縫い目と袖リブの縫い目、ノッチをそれぞれ合わせます。袖リブを上にして袖下から1周縫います。袖口よりも袖リブが短いので、リブを伸ばしながら縫います。縫い終わりはメスロックして重ね縫いします。

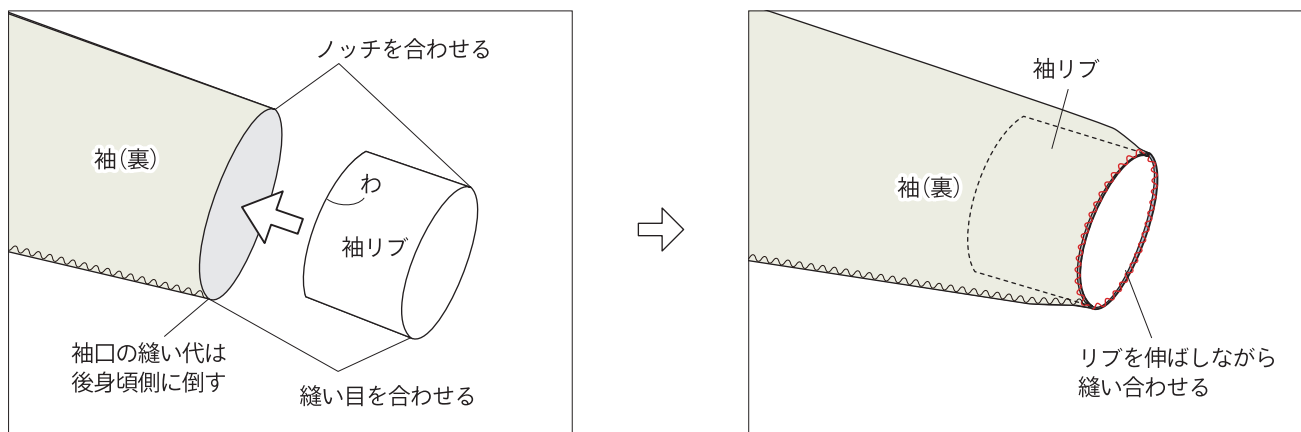

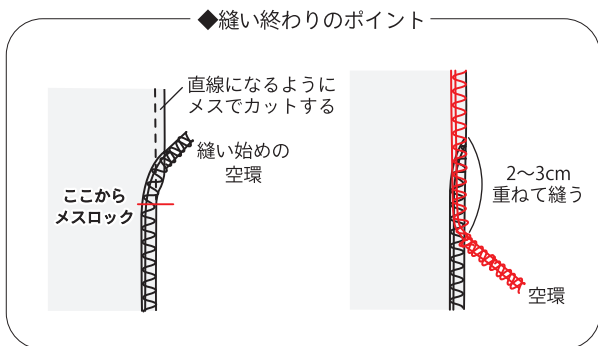

9. スナップボタンをつける

ボタン付け位置にスナップボタンを右前になるように取り付けます。

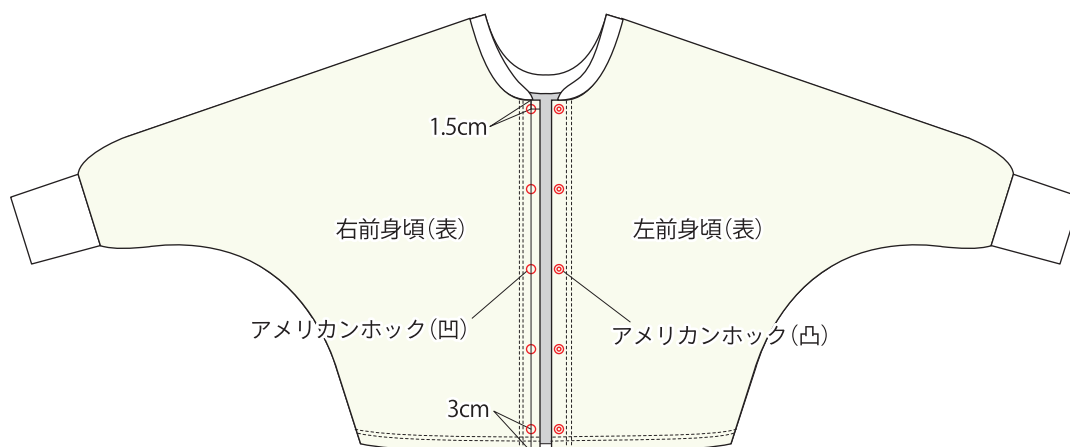

10. 縫い代・空環の始末

4本糸ロックの空環はとじ針で縫い目の裏面に2~3cm位通して糸を切ります。
カバーステッチの糸は裏側でひと結びしてから裏の縫い目に2~3cm通して糸を切ります。